



## USER MANUAL / POUŽÍVATEĽSKÝ MANUÁL Air purifier / Čistič vzduchu AW48-X



### IMPORTANT WARNING! / DÔLEŽITÉ UPOZORNENIE!

Read the safety features and the user manual carefully before installing and connecting the device to power.

Pred inštaláciou a pripojením zariadenia si pozorne prečítajte bezpečnostné ustanovenia a návod na obsluhu.



### SAFETY FEATURES / BEZPEČNOSTNÉ USTANOVENIA

The following safety features must be observed during device's use, operation and maintenance. This device can be operated by children from the age of 8 and by persons with reduced physical, sensorial or mental abilities or the lack of experience and knowledge only if they are under the supervision or have been informed about a safe use of the device and have understood the possible hazards. Children mustn't play with the device. Children mustn't clean or maintain it without supervision. Operating personnel must be informed about the nature and impact of the ultraviolet radiation UV-C on the human organism. Failure to comply with the safety features in this manual may cause physical injury or serious damage of the device, its parts or accessories.

Nasledovné bezpečnostné opatrenia je nutné dodržiavať pri prevádzke, obsluhu a údržbe zariadenia. Toto zariadenie môžu používať deti staršie ako 8 rokov a osoby so zníženými fyzickými, zmyslovými alebo duševnými schopnosťami alebo nedostatkom skúseností a znalostí, iba ak sú pod dozorom alebo boli poučené o bezpečnom používaní zariadenia a pochopili možné riziká. Deti sa nesmú so zariadením hrať. Deti nesmú zariadenie čistiť a udržiavať ho bez dozoru. Osoby, ktoré obsluhujú toto zariadenie, je nutné poučiť aj o vlastnostiach a vplyve ultrafialového žiarenia UV-C na ľudský organizmus. Nedodržanie týchto bezpečnostných opatrení v tomto návode môže spôsobiť ujmu na zdraví alebo vážne poškodenie prístroja, jeho častí alebo príslušenstva.



### The device contains UV-C discharge lamps. / Zariadenie disponuje výbojkami UV-C.

UV-C radiation is dangerous for eyes and skin. Do not use UV-C discharge lamps outside of the device.

UV-C žiarenie je nebezpečné pre oči a pokožku. Nepoužívajte UV-C výbojky mimo zariadenia.

**Do not use the device in explosive environment / Nepoužívajte zariadenie vo výbušnom prostredí**

Do not power up the device in the environment with flammable gases and smokes. Do not use any electronic devices in such environment due to the possible danger of explosion.

Nezapínajte zariadenie v priestore s horľavými plynmi a spalinami. Nepoužívajte žiadne elektrické zariadenia v takýchto podmienkach, hrozí nebezpečenstvo výbuchu.

**Water, humidity and heat / Voda, vlhkosť a teplo**

Do not use the device near water or in a high-humidity atmosphere, where condensation of water may occur inside the device. Do not expose the device to rain. It can cause an electric shock or a fire! Never install the device near a source of heat or hot air. During installation ensure that there is an access of air to the device and the ventilation openings are not covered.

Nepoužívajte zariadenie v blízkosti vody, vo vlhkom prostredí, kde môže dôjsť ku kondenzácii vody v prístroji. Zariadenie nevystavujte pôsobeniu dažďa. Mohlo by dôjsť k úrazu elektrickým prúdom alebo k požiaru! Nikdy neinštalujte zariadenie v blízkosti zdroja tepla alebo horúceho vzduchu. Pri montáži dbajte na to, aby bol zaistený prístup vzduchu k zariadeniu a aby nič nezakrývalo ventilačné otvory.

**Powering up the device / Pripojenie k sieti**

To power up the device, use the original power cable. Wait for at least 10 minutes after unpacking until the device's temperature adjusts to the temperature of the environment. The purifier is protected with safety class I. with IP20 protection against the dangerous contact with electronic current.

Na pripojenie k elektrickej sieti použite originálnu sieťovú šnúru. Po vybalení počkajte aspoň 10 minút na vyrovnanie teploty prístroja s okolím. Čistič vzduchu je z hľadiska ochrany pred nebezpečným dotykom elektrickým prúdom zariadením triedy ochrany I. s krytím IP20.

## USER MANUAL / POUŽÍVATEĽSKÝ MANUÁL Air purifier / Čistič vzduchu AW48-X

### KEY FEATURES:

- Destroys microorganisms such as bacteria, fungi, yeasts and viruses, including the CORONAVIRUS!
- Closed-type device suitable for public places with frequent movement of persons.
- Incredibly low noise due to its special fans.
- Safety pin that automatically turns off the device when the cover is opened.
- LED status and UV discharge lamp lifetime indication.
- Multi-functional mounting: wall-mount or desktop use.
- The device can be controlled wirelessly via Wi-Fi using a mobile application. The application allows its user to: program the timer, adjust the fan speed and to find out the exact and actual UV discharge lamp lifetime in hours.
- The device is designed to disinfect the air during the presence of human beings. UV-C radiation purifies the air in a special tunnel inside the device. Shielding at the device's input and output prevents from UV radiation leakage. The device does not cause any harm to the present persons.
- The device is designed and made in Slovakia.

### KLÚČOVÉ VLASTNOSTI:

- Ničí mikroorganizmy ako sú baktérie, plesne, kvasinky a vírusy vrátane KORONAVÍRUSU!
- Uzavretý typ zariadenia vhodný na verejné miesta s veľkým pohybom osôb.
- Veľmi nízka hlučnosť vďaka špeciálnym ventilátorom.
- Bezpečnostná poistka, ktorá vypne zariadenie pri otvorení krytu.
- LED signalizácia stavu a životnosti UV výbojky.
- Univerzálna montáž – zavesenie na stenu alebo umiestnenie na podložku, stôl atď.
- Zariadenie je možné ovládať diaľkovo cez WiFi pomocou mobilnej aplikácie. Cez túto aplikáciu je možné: naprogramovať časovač, meniť otáčky ventilátora a zistiť presnú aktuálnu životnosť UV výbojky v hodinách.
- Zariadenie je navrhnuté na dezinfekciu ovzdušia počas prítomnosti osôb. UV-C žiarenie pôsobí na vzduch v špeciálnom tuneli vo vnútri zariadenia. Tienenie na vstupe aj výstupe zariadenia zabraňuje úniku žiarenia. Zariadenie neohrozuje zdravie prítomných osôb.
- Zariadenie je navrhnuté a vyrábané na Slovensku.



## 1. Air disinfection - use / Dezinfekcia ovzdušia - použitie



EN

The Air Purifier is designed for disinfection of interiors such as hospitals, doctors' and vets' practices, cleaning rooms, offices with or without AC units, food processing factories, storage rooms and public places with frequent movement of persons. The disinfection is achieved by forced air circulation through the chamber with UV discharge lamps. The device is designed the way that the radiation does not get out of the discharge lamp chamber. So-called germicidal radiation, that is ultraviolet radiation of the UV-C spectrum with a wavelength below 320 nm, is used for disinfection. Air disinfection is accomplished by performing this spectrum on microorganisms that are present in the air. It is used everywhere, where the disinfection of the environment using ordinary methods is not possible.

Čistič vzduchu sa používa na dezinfekciu vnútorných priestorov napr. v nemocniciach, ambulanciách lekárov a veterinárov, čistiacich miestnostiach, kanceláriách s klimatizačnými jednotkami, ale aj bez nich, vo výrobe a spracovaní potravín, v skladovacích priestoroch, v úradoch a verejných miestach s veľkým pohybom ľudí atď. Čistenie vzduchu je realizované núteným obehom ovzdušia cez komoru s UV výbojkami. Zariadenie je uspôsobené tak, aby žiarenie neprenikalo mimo výbojkovú komoru. Na dezinfekciu sa používa takzvané germicídne žiarenie, čo je ultrafialové žiarenie spektra UV-C vlnovej dĺžky pod 320 nm. Dezinfekcia vzduchu je realizovaná pôsobením tohto spektra na mikroorganizmy, ktoré sa nachádzajú vo vzduchu. Používa sa všade tam, kde nie je možné zaistiť dezinfekciu prostredia bežnými metódami.

SK

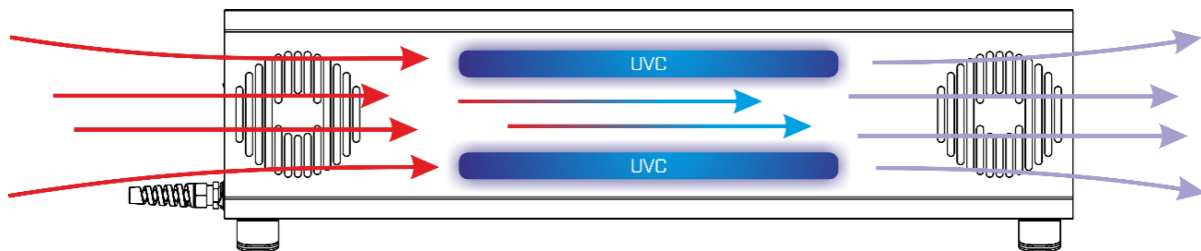

## 2. Air purifier installation / Montáž čističa vzduchu



During the purifier installation, consider natural air circulation in the room and place it the way that there are no barriers around, which would block getting sufficient amount of air circulation. The purifier can be installed on the wall with two screws introduced through holes on the rear side. Second option is an installation on the stand with four supplied screws. In this case, you can easily place the purifier on any flat surface. For the stand installation, a PH1 screwdriver is needed.

Pri montáži čističa vzduchu myslite na prirodzené prúdenie vzduchu v miestnosti a umiestnite ho tak, aby nablízku neboli žiadne prekážky, ktoré by bránili dostatočnému prietoku vzduchu. Čistič vzduchu je možné zavesiť na stenu pomocou dvoch skrutiek do otvorov na zadnej strane. Druhá možnosť je montáž nožičiek pomocou 4ks dodaných skrutiek. Vtedy sa dá čistička jednoducho položiť na stôl alebo inú podložku. Na montáž nožičiek je potrebný skrutkovač PH1.

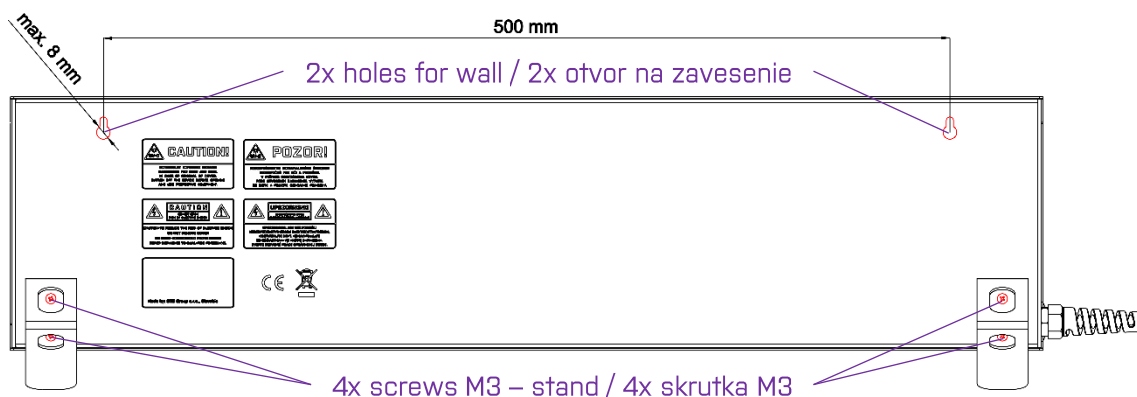

### 3. Microprocessor control unit description / Popis mikroprocesorového riadenia

Air purifier is equipped with a microprocessor control unit, which manages correct operation of the whole device, air circulation and calculates runtime of the discharge lamps and allows the device for remote control via Wi-Fi and a mobile application. The SERVICE LED indicators, the RESET button and the main switch are located on the side of the device. The CONNECTION LED indicator is located on the front.

Čistič vzduchu je vybavený mikroprocesorovým riadením, ktoré kontroluje správnu funkciu celého zariadenia, prítok vzduchu, počíta prevádzkové hodiny UV výbojok a umožňuje diaľkové ovládanie zariadenia cez WiFi a mobilnú aplikáciu. Na bočnej strane sú umiestnené SERVICE LED signalizátory, tlačidlo RESET a hlavný vypínač. Na prednej strane je umiestnený CONNECTION LED signalizátor.

CONNECTION LED indicator / signalizátor

Input / Nasávací otvor

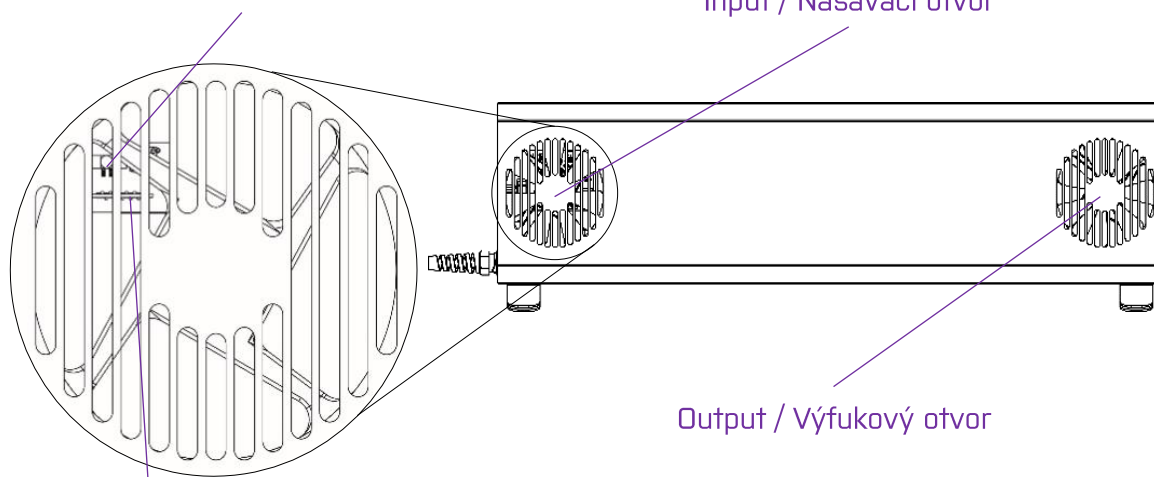

Wi-Fi aerial / anténa

Output / Výfukový otvor

CONNECTION LED indication	Meaning	Farba CONNECTION LED	Význam
GREEN LED on	Device is connected to Wi-Fi.	Svieti na ZELENO	Zariadenie je pripojené k WiFi.
ORANGE LED on	Device is connected to Wi-Fi, but is not connected to the Internet.	Svieti na ORANŽOVO	Zariadenie je pripojené k WiFi, ale nie je pripojené na internet.
BLUE LED on	Silent mode is active for 1 hour.	Svieti na MODRO	Je aktívny Tichý režim na 1 hodinu.
LED off	Device is switched off or is not connected to the network.	Nesvieti	Zariadenie je vypnuté alebo nie je pripojené k sieti.
ORANGE LED flashing	Device is ready for pairing.	Bliká na ORANŽOVO	Zariadenie je pripravené na párovanie.
GREEN LED flashing	Device is being paired with the application.	Bliká na ZELENO	Zariadenie sa práve páruje s mobilnou aplikáciou.

SERVICE LED Indicators / signalizátor

RESET button / tlačítko

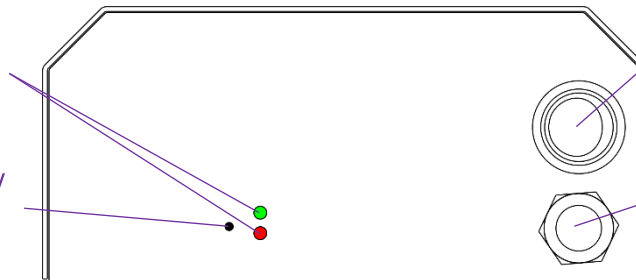

Switch / Vypínač

Power cable / Prívodný kábel

SERVICE LED indication	Meaning	Farba SERVICE LED	Význam
RED LED on	Fan or UV discharge lamp failure.	Svieti na ČERVENO	Porucha ventilátora alebo UV výbojky.
GREEN LED on	No error detected.	Svieti na ZELENO	Zariadenie neviduje žiadnu chybu.
LED off	Device is switched off or is not connected to the network.	Nesvieti	Zariadenie je vypnuté alebo nie je pripojené k sieti.

#### 4. How does the remote control work over Wi-Fi? / Ako funguje diaľkové ovládanie cez WiFi?

EN

The device can be controlled remotely from anywhere in the world as long as it is connected to the Internet. You need an Internet connection and a mobile application to control the device. The TuyaSmart mobile application allows its user to turn the device on or off, to set the silent mode and the timer or to check the device's status. However, if you do not wish to use this function, the device also works without the Internet connection [in that case it cannot be controlled remotely].

SK

Zariadenie je pripojené na internet a vďaka tomu je ho možné ovládať na diaľku z hocikákeho miesta na svete s pripojením na internet. Na ovládanie zariadenia vám stačí iba mobilná aplikácia a pripojenie na internet. Cez mobilnú aplikáciu TuyaSmart je možné zariadenie zapnúť/vypnúť, nastaviť na Tichý režim, nastaviť na časovač alebo skontrolovať stav zariadenia. Avšak ak si neželáte túto funkciu používať, zariadenie funguje aj bez pripojenia na internet [ale nie je ho možné ovládať diaľkovo].

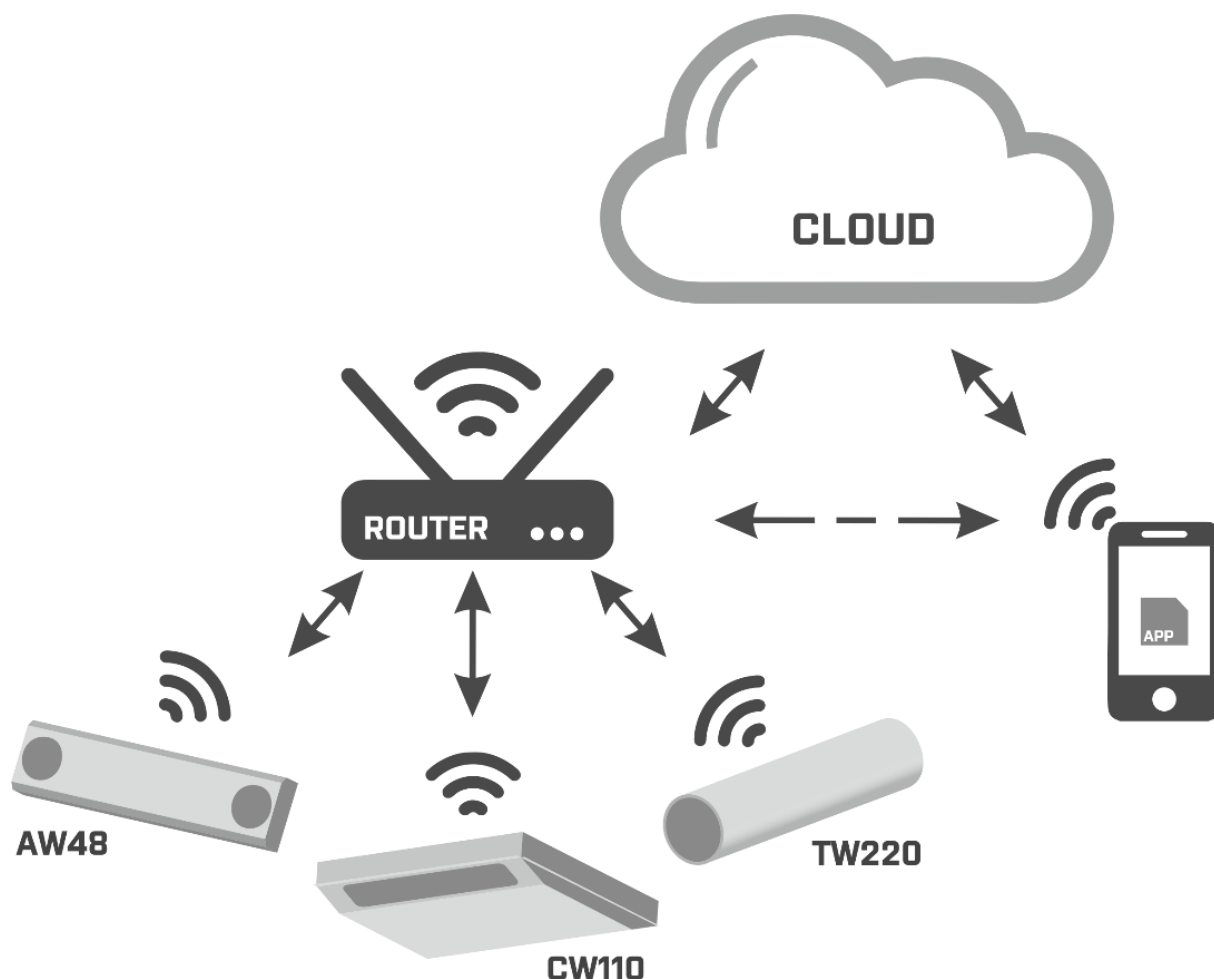



## 5. Pairing the device with mobile application / Párovanie zariadenia s mobilnou aplikáciou

1. Install the TuyaSmart mobile application. (You can find the application on the App Store, Google Play or on the web. device page.)
  2. Create your personal account or log in to your existing account.
  3. After powering up the device, use a thin object to press the RESET button three times. (The **ORANGE CONNECTION LED** indicator starts flashing.)
  4. Press "Add a device" in the TuyaSmart mobile application.
  5. Now press "Auto Scan" in the upper corner of the application.
  6. After your device has been located, press "Next".
  7. Enter the name (SSID) and the password of the Wi-Fi network you wish to connect the device to and press the "Confirm" button.
  8. Wait until the device connects to the Internet and is paired with your account.
  9. As soon as the **GREEN CONNECTION LED** indicator turns on, the pairing process is complete. (In case the LED indicator does not turn on, reset the device, check the Internet connection and repeat steps 3-9.)
1. Nainštalujte si mobilnú aplikáciu TuyaSmart. (Aplikáciu nájdete v App Store, Google Play alebo na web. stránke zariadenia.)
  2. Vytvorte si v nej vlastné konto alebo sa prihláste k vášmu existujúcemu kontu.
  3. Po zapojení zariadenia do prívodu napätia, použite tenký predmet a stlačte tlačidlo RESET trikrát. (CONNECTION LED signalizátor začne blikať na **ORANŽOVO**.)
  4. Prejdite do mobilnej aplikácie TuyaSmart a stlačte „Pridať zariadenie“.
  5. Následne stlačte „Auto Scan“ v hornej časti obrazovky.
  6. Keď aplikácia nájde vaše zariadenie stlačte „Ďalší krok“.
  7. Zadaťte názov WiFi siete (SSID) a heslo WiFi siete, na ktorú si želáte zariadenie pripojiť. Následne stlačte „Potvrdiť“.
  8. Počkajte kým sa zariadenie pripojí na internet a spáruje sa s vaším účtom.
  9. Keď svieti CONNECTION LED signalizátor na **ZELENO**, párovanie prebehlo úspešne. (V prípade, že párovanie neprebehlo úspešne reštartujte zariadenie, skontrolujte pripojenie na internet a vykonajte kroky 3-9 znovu.)

*A more detailed procedure for connecting devices with mobile applications can be found on the website. [www.srsmedilux.com]*

*Detailnejší postup pripojenia zariadenia s mobilnou aplikáciou nájdete na webovej stránke. [www.srsmedilux.com]*



## 6. Maintenance / Údržba



EN Air purifier requires regular maintenance. Remove the dust or other dirt using a non-aggressive cleaning aid. For correct functioning of the emitter it is necessary to keep the UV discharge lamp clean and monitor its lifetime. In case of a visible contamination located at the vents, it is necessary to clean the device thoroughly. If the switching of Air purifier by a programmable timer with an operating hours counter is not ensured, it is necessary to ensure the recording of operation so that it is possible to determine the status of the UV-C source at any time. In case of any doubts, it is necessary to verify its effectiveness by measuring the intensity of UV radiation. For more information about the device maintenance, please visit our website [www.srsmedilux.com](http://www.srsmedilux.com).

SK Čistič vzduchu vyžaduje pravidelnú údržbu. Pri znečistení prachom, prípadne inými nečistotami je potrebné ich odstrániť neagresívnym čistiacim prostriedkom. Pre správnu funkciu žiariča je potrebné zaistiť čistotu UV výbojky a sledovať jej dobu životnosti. V prípade viditeľného znečistenia na vetracích otvoroch, je nutné zariadenie dôkladne vyčistiť. Ak nie je zabezpečené spínanie žiariča programovateľným časovým spínačom s počítadlom prevádzkových hodín, je nutné zabezpečiť evidenciu prevádzky, aby bolo možné kedykoľvek zistiť stav zdroja UV-C. V prípade akýchkoľvek pochybností je potrebné overiť jeho účinnosť meraním intenzity UV žiarenia. Pre viac informácií o údržbe zariadenia, prosím navštívte webovú stránku [www.srsmedilux.com](http://www.srsmedilux.com).

## 7. Replacing the UV discharge lamp / Výmena UV výbojky



You need to replace the UV discharge lamps after their lifetime has ended. Even though they seem to light with the same colour, the intensity of the ultraviolet UV-C element is significantly lower.

Only a qualified person may open the device after disconnecting it from the power source. Unscrew the top cover and remove it. **WARNING: There is a danger of burning since the UV discharge lamps may be hot! Allow them sufficient time to cool down.**

Eject the discharge lamp from its base and remove it from the holder. Install new discharge lamps in the reverse order mentioned before. We recommend original OSRAM lamps of type HNS – see specification in the technical specifications section. When closing the device, ensure that the cover fits the device's body and there is no gap that could cause UV radiation leakage. The counter must be reset after the replacement. Turn on the main switch and hold the reset button pressed for at least 5 seconds using a thin object. The **GREEN SERVICE LED** will turn on. Malfunctioning or broken tubes must be disposed as electronic waste.

UV výbojky je potrebné po uplynutí ich životnosti vymeniť. Aj po odporúčenej dobe životnosti svietia rovnakou farbou, no intenzita ultrafialovej zložky UV-C je výrazne nižšia.

Otvoriť zariadenie môže len kvalifikovaná osoba po odpojení z elektrickej siete. Odskrutkujte skrutky vrchného krytu. **UPOZORNENIE: UV výbojky môžu byť horúce, preto počkajte dostatočný čas pokým sa schladia; hrozí možnosť popálenia.** Vysuňte výbojku z päťice a vyberte z držiaka banky. Namontujte nové výbojky opačným postupom. Odporúčame originálne výbojky OSRAM typ HNS – pozri špecifikáciu v technických vlastnostiach. Pri zatváraní zariadenia je nutné dbať na to, aby kryt presne doliehal a nevznikla medzera, cez ktorú by mohlo prenikáť UV žiarenie. Po výmene je potrebné resetovať počítadlo. Zapnite hlavný vypínač a tenkým predmetom podržte resetovacie tlačidlo po dobu minimálne 5 sekúnd. **SERVICE LED** signalizátor začne svietiť na zeleno. Nefunkčné alebo zničené UV výbojky je nutné likvidovať ako elektro odpad.

## 8. Prevention from harmful effects of the UV-C radiation / Ochrana pred škodlivým účinkom UV-C žiarenia



UV-C radiation has harmful effect on a human organism depending on the intensity and the time of exposure. When it comes to the contact with eye, radiation can cause conjunctivitis. UV-C radiation is aggressive and harmful for humans, animals and plants.

UV-C žiarenie má negatívny účinok na ľudský organizmus v závislosti od intenzity a doby pôsobenia. Žiarenie môže pri zasiahnutí oka vyvolať zápal očných spojiviek. Žiarenie UV-C je agresívne a škodlivé pre človeka, zvieratá a aj pre rastliny.

## 9. PURITEC® HNS® discharge lamp description / Popis výbojky PURITEC® HNS®



OSRAM PURITEC® HNS® are low-pressure discharge lamps, which emit short-wave ultraviolet radiation. They are very environmentally friendly and they are a great alternative to chemical cleaners. Their radiation effectively destroys cells and is perfect for high effective cleaning of water, air and surfaces while eliminating the necessity to use chemical cleaners.

OSRAM PURITEC® HNS® sú nízkotlakové výbojky, ktoré vyžarujú krátkovlnné ultrafialové žiarenie. Sú veľmi šetrné k životnému prostrediu a sú výbornou alternatívou chemických čistidiel. Ich žiarenie účinne ničí bunky; je ideálne pre vysoko účinné čistenie vody, vzduchu a povrchov a eliminuje potrebu chemických výrobkov.

Operational principle of an UV-C discharge lamp:

Pracovný princíp UV-C výbojky:

UV-C radiation has photolytic effect on the DNA of microorganisms like bacteria, moulds, yeasts and viruses causing them to be incapable to replicate.

UV-C žiarenie má fotolytický účinok na DNA mikroorganizmov ako sú baktérie, plesne, kvasinky a vírusy, ktoré sa vplyvom UV-C nemôžu replikovať.

Cleaning effect is achieved by light at a wavelength under 320 nm, with optimal effect at 260 nm. HNS germicidal discharge lamps emit UV light at a wavelength of 254 nm and are ozone free.

Čistiaci účinok sa dosiahne pomocou svetla vlnovej dĺžky pod 320 nm, s maximálnou účinnosťou pri 260 nm. Germicídne výbojky HNS vyžarujú UV svetlo s vlnovou dĺžkou 254 nm a sú bezozónové.

HNS® discharge lamps do not generate ozone:

Výbojky HNS® negenerujú ozón:

Main lines of the mercury discharge spectrum appear at 254 nm and 185 nm. Ultraviolet light at a lower wavelength below 240 nm creates ozone. Discharge lamp housing is made of fused quartz, which eliminates radiation below 240 nm. The discharge lamp emits radiation, which destroys microorganisms, but does not leak radiation that generates ozone.

Hlavné čiary spektra ortuťového výboja sú pri 254 nm a 185 nm. Ultrafialové svetlo, ktoré má vlnovú dĺžku menej ako 240 nm, vytvára ozón. Banka výbojky je vyrobená z kremenného skla, ktoré eliminuje žiarenie pod 240 nm. Výbojka emituje žiarenie, ktoré ničí mikroorganizmy, ale neprepúšťa žiarenie generujúce ozón.

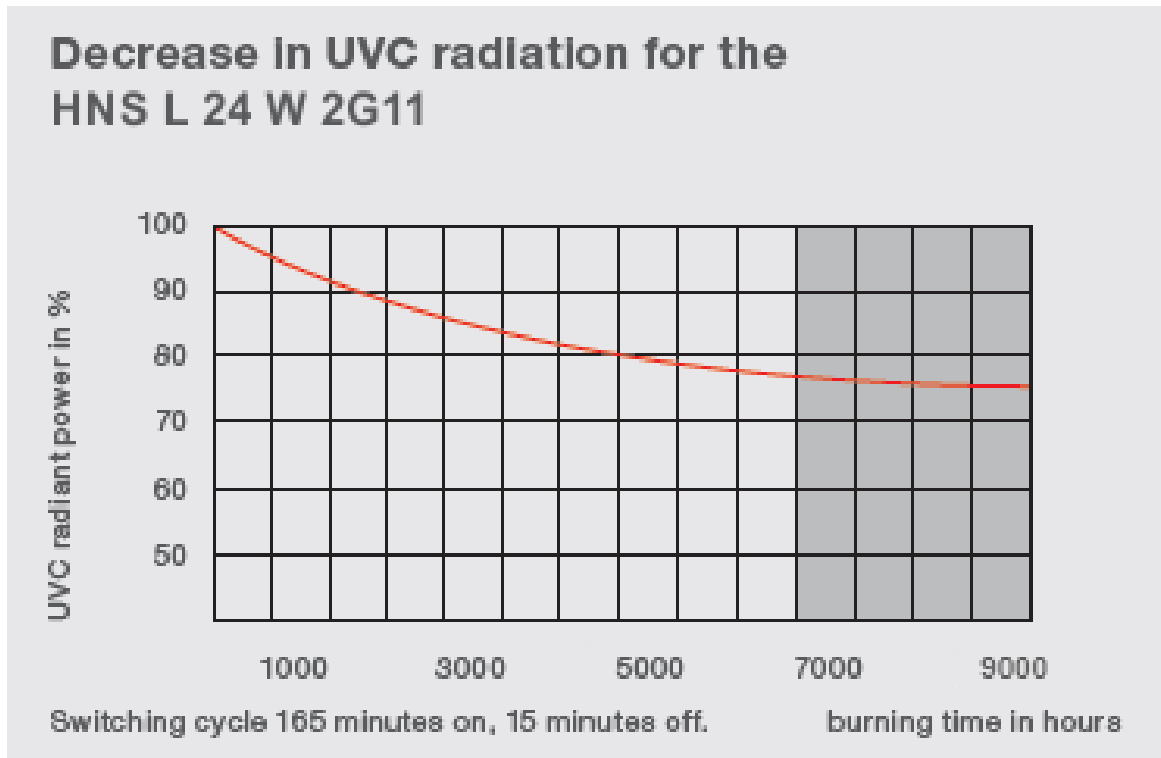
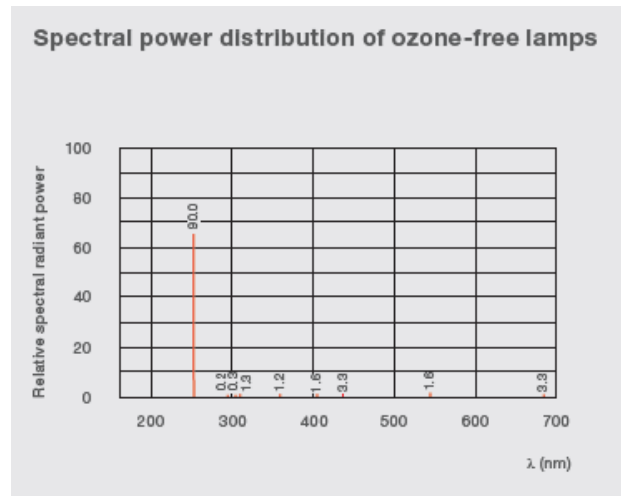
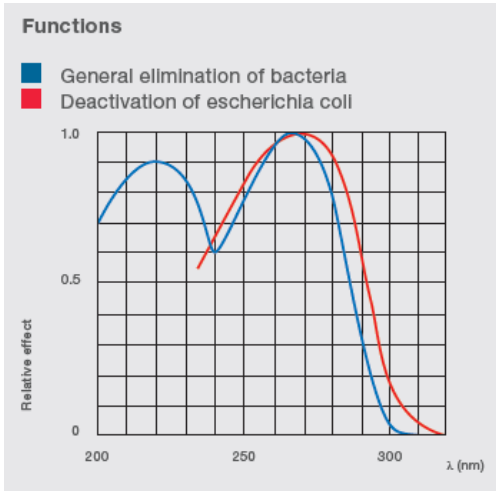

The lamps have a maximum life of **18,000** hours. To maximize the effectiveness of killing viruses and bacteria, we recommend replacing the lamps after **9,000** hours. The device signals the need to replace the lamp.

Výbojky majú maximálnu životnosť **18 000** hodín. Kvôli čo najvyššej účinnosti zabíjaniu vírusov a baktérií odporúčame výbojky vymeniť po **9 000** hodinách. Zariadenie signalizuje potrebu výmeny výbojky.

**10. Technical specifications / Technické vlastnosti:**

EN

**Type / Typ:** SRSmedilux AW48-X**Product code / Kód:** 9600XX**Operation / Napájanie:**

- Voltage / Napätie: AC 220 - 240 V
- Frequency / Frekvencia: 50 / 60 Hz
- Current / Prúd: 0.25 A

**Protection / Krytie:** IP20

Operating environment according to STN 33 2000-5-51 (IEC 60364-5-51): AB5

Pracovné prostredie podľa STN 33 2000-5-51 (IEC 60364-5-51): AB5

- inner environment temperature / vnútorné prostredie s teplotou 5 – 40 °C
- absolute humidity / absolútna vlhkosť 1 – 25 g/m<sup>3</sup>
- relative humidity / relatívna vlhkosť 5 – 85 %

**Airflow / Prietok vzduchu:** 40 - 57 m<sup>3</sup>/hr**Noise level / Hlučnosť:**

- < 16 dB – Airflow / Prietok vzduchu 40 m<sup>3</sup>/hr (Silent mode / Tichý režim)
- < 20 dB – Airflow / Prietok vzduchu 57 m<sup>3</sup>/hr

**Dimensions / Rozmery:** 600 x 150 x 70 mm**Colour variants / Farebné varianty:**

- white / biela RAL7035 – **AW48-W**
- black metallic finish / čierna metalíza RAL9005MET – **AW48-B**
- different colour finish / farebné vyhotovenie – **AW48-CC**

**Weight / Váha:** 4.4 kg**Input power / Príkon:** 58 W**UV-C radiation supply / Zdroj UVC žiarenia:**2x OSRAM HNS L 24 W 2G11 or UV  
compatible discharge lamp  
(2x PHILIPS TUV PL-L 24W/4P 1CT/25).2x OSRAM HNS L 24 W 2G11 alebo  
kompatibilná UV výbojka  
(2x PHILIPS TUV PL-L 24W/4P 1CT/25).

SK

## 11. Pictogram explanation / Vysvetlenie symbolov



EN



General warning: Warns the user about the presence of important operational and maintenance instructions in the documentation attached to the device.

Všeobecné upozornenie: Upozorňuje používateľa na prítomnosť dôležitých prevádzkových a údržbových pokynov v literatúre priloženej k výrobku.

SK



Dangerous voltage: Warns the user about the presence of non-isolated dangerous voltage inside the device, which can cause electric shock.

Nebezpečné napätie: Upozorňuje používateľa na prítomnosť neizolovaného nebezpečného napätia vo vnútri výrobku, ktoré môže spôsobiť úraz elektrickým prúdom.



Warning: UV-C radiation is the strongest UV radiation – its wavelength is below 280 nm. The UV-C radiation penetrates deeply into the fibre and it is harmful for living organisms.

Upozornenie: UV-C žiarenie je najtvrdšie UV žiarenie - jeho vlnová dĺžka je menšia ako 280 nm. Žiarenie UV-C preniká hlboko do tkaniva a je zhubné pre živé organizmy.



Crossed dust bin symbol means that the product or its components cannot be disposed as domestic waste. They must be disposed as electronic waste.

Symbol prečiarknutej odpadovej nádoby znamená, že výrobok a ani jeho súčasti nepatria do domáceho odpadu, a je nutné ich likvidovať ako elektro odpad.







## 12. USER WARNING / UPOZORNENIE PRE PREVÁDZKOVATEĽA



**EN** During operation with the device, it is necessary to comply with the STN 343108-68 regulations, which contain safety regulations about the handling of the electronic equipment by persons without electro-technical qualification – see more in the regulation No. 508/2009 of the Collection of Law of the Slovak Republic.

Never use a defective device (e.g. with a defective power cable).

Before any interference with the device or the device maintenance, it is necessary to disconnect the device from the power supply.

The device can be plugged only to a correctly installed electrical system with correct fusing that complies with lawful regulations and norms. It is dangerous to modify the device in any way.

**Failure to comply with the listed warnings can cause electric shock or damage of the device!**

**Classification of the PURITEC® HNS® discharge lamps according to IEC / EN 62471 (photo-biological hazard): hazard group 3**

**PURITEC® HNS® discharge lamp radiation poses a health risk. It can cause conjunctivitis and erythema (sun burn) after a short exposure. Skin and eyes must be protected against direct discharge lamp radiation!**

**UV-C discharge lamps cannot be used for general lighting!**

The manufacturer reserves the right to make design changes to the device without changing the overall character.

**SK** Pri obsluhu a práci so zariadením je nutné dodržať ustanovenia STN 343108-68, ktoré obsahujú bezpečnostné predpisy o zaobchádzaní s el. zariadeniami osobami bez elektrotechnickej kvalifikácie – pozri aj vyhl. č. 508/2009 Zb. z.

Nikdy nepoužívajte poškodené zariadenie (napr. pri poškodenom napájacom kábli).

Pred akýmkoľvek zásahom do zariadenia alebo vykonávaním údržby je nutné zariadenie odpojiť zo siete.

Zariadenie je možné pripojiť iba do el. siete, ktorej inštalácia a istenie vyhovuje platným predpisom a normám. Je nebezpečné akýmkoľvek spôsobom upravovať zariadenie.

**V prípade nedodržania uvedených upozornení môže dôjsť k úrazu elektrickým prúdom alebo k deštrukcii zariadenia!**

**Klasifikácia výbojok PURITEC® HNS® podľa IEC / EN 62471 (foto biologické riziko): riziková skupina 3**

**Žiarenie výbojok PURITEC® HNS® predstavuje zdravotné riziko. Môže spôsobiť konjunktivitídu a erytém (spálenie od slnka) po krátkej expozícii. Pokožka a oči musia byť chránené pred priamym žiarením výbojky!**

**UV-C výbojky sa nepoužívajú na všeobecné osvetlenie!**

Výrobca si vyhradzuje právo na konštrukčné zmeny zariadenia bez zmeny celkového charakteru.